



BROCHURE

GAMIN0923

EDICIÓN

2023



GATES® EN LA MINERÍA





DRIVEN BY POSSIBILITY™





GATES® EN LA MINERÍA

INTRODUCCIÓN	2
HIDRÁULICA	
MANGUERAS HIDRÁULICAS Y ACOPLAMIENTOS.....	3
MANGUERAS DE TRENZA DE ALAMBRE Y CONEXIONES.....	4
MANGUERAS DE ALAMBRE EN ESPIRAL Y CONEXIONES.....	5
ADAPTADORES HIDRÁULICOS Y VÁLVULAS.....	6
EQUIPOS HIDRÁULICOS PARA CRIMPADO.....	7
MANGUERA TEXTIL Y CONEXIONES.....	8
ACCESORIOS HIDRÁULICOS.....	9
MANGUERAS INDUSTRIALES	
MANGUERAS INDUSTRIALES.....	10
MANGUERAS INDUSTRIALES GATES® MÁS COMUNES.....	12
CONEXIONES PARA MANGUERAS INDUSTRIALES.....	16
CONEXIONES INDUSTRIALES.....	17
BANDAS EN V	
SISTEMA PREDATOR®.....	18
CARACTERÍSTICAS Y BENEFICIOS.....	19
PREDATOR® VS. OTRAS SÚPER HC.....	20
COBERTURA Y VALORES DEL SISTEMA PREDATOR®.....	22
APLICACIONES CON BANDA PREDATOR®.....	23

GATES EN LA MINERÍA

Los productos y equipos GATES® para minería están diseñados para enfrentarse a los entornos más demandantes de la Tierra. Ya sea que estés triturando rocas, moviendo toneladas de materiales o transportando carbón, puedes confiar que tu operación minera está respaldada por la calidad de GATES. Nuestros ingenieros trabajan en minas de todo el mundo, para comprender el uso, duración y seguridad que tus equipos requieren; por lo cual, diseñamos los mejores componentes que ayudan a mantener operando tus sistemas y equipos, evitando paros y ofreciendo la más alta seguridad para el equipo y, sobre todo, el personal.

En GATES creemos que los desafíos operativos deben superarse, es por eso que miles de instalaciones industriales en todo el mundo, eligen mangueras, equipos, sistemas y accesorios hidráulicos GATES®, para alimentar sus aplicaciones en conducción de fluidos más exigentes.

Con tecnologías patentadas y diseñadas para funcionar en condiciones extremas, GATES está comprometido a desarrollar soluciones para sistemas de conducción de fluidos, creando posibilidades para satisfacer los más altos requerimientos de las aplicaciones actuales.



INTRODUCCIÓN



HIDRÁULICA

MANGUERAS HIDRÁULICAS Y ACOPLAMIENTOS

La hidráulica de alta calidad es esencial para tus operaciones mineras. Como socio de soluciones líder en la industria, GATES ofrece servicios y soluciones en sistemas hidráulicos que hacen que tus minas sean más eficientes, productivas, rentables y lo más importante, más seguras.

Diseñamos nuestras mangueras y conexiones hidráulicas a la vanguardia de la ciencia de los materiales, con innovadoras cubiertas GATES® MegaTuff®, que brindan una vida útil del ensamble 3-5 veces mayor en aplicaciones de abrasión.

Gracias a la calidad, confiabilidad y rendimiento de las soluciones hidráulicas GATES®, puedes confiar en toda tu operación.





MANGUERAS DE TRENZA DE ALAMBRE Y CONEXIONES

Si tus operaciones demandan flexibilidad de alto rendimiento, necesitas mangueras, acoplamientos y accesorios hidráulicos de alambre trenzado GATES®. La tecnología de refuerzo de alambre de una o dos trenzas, le da a esta manguera una alta resistencia al enroscamiento, excelente resistencia a la tracción y un radio de curvatura menor, ideal para la conducción de fluidos industriales a base de agua o petróleo a alta y media presión. Si necesitas capacitación en seguridad y aplicación de productos o recursos para la fabricación de ensambles hidráulicos, comunícate con el equipo de servicio al cliente de GATES.

LA MEJORA TECNOLÓGICA EN EL NUEVO PROCESO DE TRENZADO DE ALAMBRE, EN CONJUNTO CON UNA MAYOR DENSIDAD DE MATERIAL, CONDUCEN A CREAR SOLUCIONES QUE SUPERAN LAS EXPECTATIVAS DE NUESTROS CLIENTES.



**LA SIGUIENTE
GENERACIÓN
DE HIDRÁULICA
PREMIUM**

MANGUERAS DE ALAMBRE EN ESPIRAL Y CONEXIONES

Las mangueras de alambre en espiral, conexiones y accesorios GATES®, son diseñados para satisfacer las más altas demandas de los equipos y maquinarias utilizados en minería. Las cuatro o seis capas de refuerzo de alambre en espiral, proporcionan una resistencia superior a los impulsos y la abrasión para un mayor rendimiento en las condiciones de trabajo más extremas.



ALTO IMPULSO ALTA PRESIÓN ALTO RENDIMIENTO

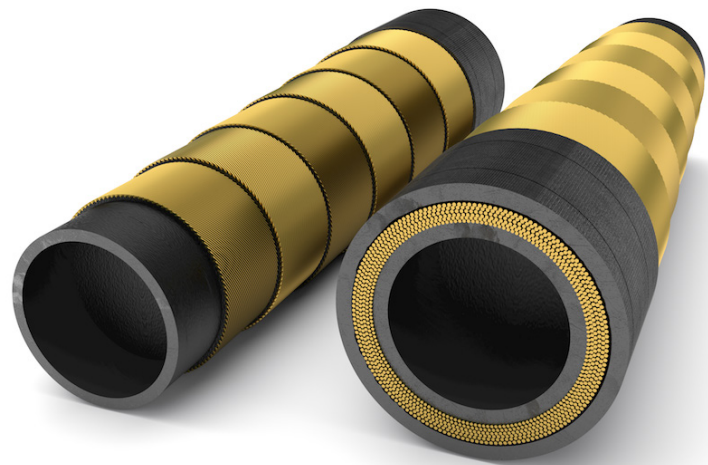
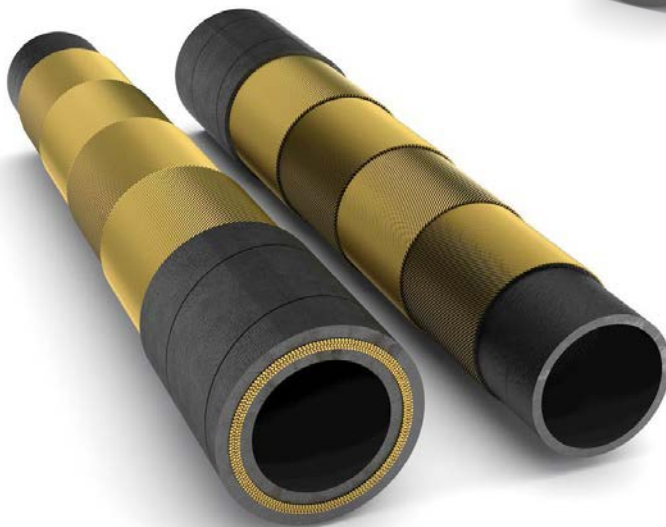

EN LAS EXIGENCIAS Y APLICACIONES MÁS EXTREMAS, USA NUESTRAS MANGUERAS ESPIRALADAS DE 4 Y 6 MALLAS, QUE TE OTORGAN HASTA 1 MILLÓN DE IMPULSOS, EL DOBLE DE LO QUE EXIGE LA NORMA SAE.

ADAPTADORES HIDRÁULICOS Y VÁLVULAS

Las válvulas, adaptadores, y accesorios hidráulicos GATES® están diseñados para conexiones confiables y un ajuste perfecto para tus mangueras y componentes hidráulicos. Las válvulas hidráulicas de alta calidad son fundamentales para controlar la presión, la dirección y la velocidad de flujo hidráulico, mientras que los adaptadores hidráulicos GATES® combinan perfectamente mangueras, componentes del sistema o roscas de tubería incompatibles.



MANTÉN TUS OPERACIONES DE CONDUCCIÓN DE FLUIDOS FUNCIONANDO, CON PRODUCTOS HIDRÁULICOS GATES® DE CLASE MUNDIAL.

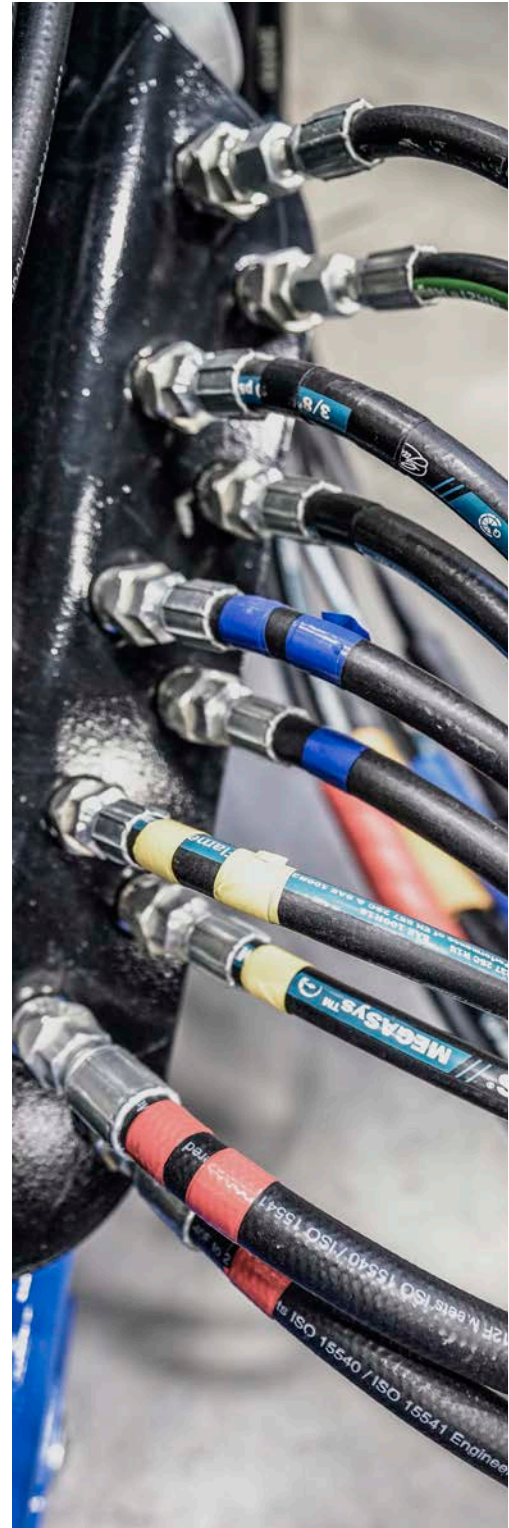

EQUIPOS HIDRÁULICOS PARA CRIMPADO

Desde el ajuste y mantenimiento del sistema hidráulico, hasta la fabricación de ensambles de calidad de Equipo Original en el campo, GATES ofrece una amplia gama de mangueras, conexiones, adaptadores, accesorios y equipos de crimpado, que incrementan tu capacidad operativa y la vida útil de los ensambles.

Realiza ensambles al momento de calidad de Equipo Original, con cortadoras y crimpadoras portátiles. El equipo está diseñado para ensamblar mangueras y conexiones en el sitio, instantáneamente. Vuélvete portátil, digital y versátil para crear tus ensambles de mangueras y conexiones hidráulicas con equipos GATES®.

LA MEJOR INVERSIÓN EN EQUIPOS TE PERMITIRÁ CREAR ENSAMBLES HIDRÁULICOS SEGUROS GATES®.



**CRIMPADORA
GC20**



**CRIMPADORA
GC32-TSI**

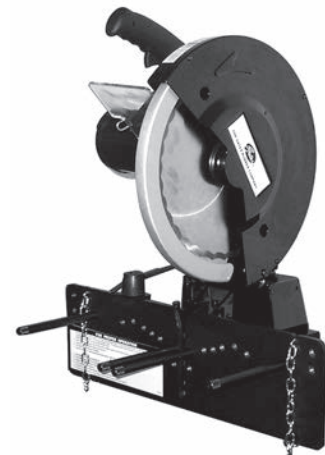

**CORTADORA
208**



MANGUERA TEXTIL Y CONEXIONES

Con la presión adecuada para cada aplicación, tu manguera hidráulica puede maximizar la producción y minimizar el tiempo de inactividad. Las mangueras hidráulicas GATES® reforzadas con trenzado textil son livianas y flexibles para aplicaciones hidráulicas de media (hasta 3,000 psi) y baja presión (hasta 300 psi).



HIDRÁULICA



REDUCE LA NECESIDAD DE ACCESORIOS PARA TUBO DOBLADO Y ACORTA LA LONGITUD DE ENSAMBLES DE MANGUERA.

SU CUBIERTA TEXTIL ESTÁ DISEÑADA PARA DISIPAR CALOR, RESISTE ALTAS TEMPERATURAS, ACEITE Y MOHO, EXTENDIENDO SU VIDA ÚTIL.

ACCESORIOS HIDRÁULICOS

Los conjuntos hidráulicos productivos, eficientes y duraderos comienzan eligiendo los componentes correctos de alta calidad, los cuales están diseñados para encajar entre sí, creando sinergia como un sistema de potencia de fluido. En GATES, nuestra línea completa de mangueras hidráulicas, conexiones, equipos y accesorios combina un diseño innovador con materiales de calidad excepcional para garantizar que el conjunto de mangueras hidráulicas satisfaga tus necesidades.

Gates diseñó el primer sistema de fundas para proteger a los operadores, los equipos y el medio ambiente de los peligros de fallas catastróficas en las mangueras. Conoce GATES® LifeGuard™ y los beneficios que aporta.

CREA CANALES EN LOS QUE EL FLUIDO ACTÚA COMO UN INDICADOR VISUAL DE FUGA



CONTROLA PEQUEÑAS FUGAS DE HASTA 5,000 PSI A 120°C POR 5 MINUTOS.

LAS CAPAS INTERNAS DE NYLON CONTROLAN LA PRESIÓN DE IMPULSOS HIDRÁULICOS Y PEQUEÑAS FUGAS

CONTIENE LOS IMPULSOS HASTA 10,000 PSI (68.9 MPA)

GATES cuenta también con un recubrimiento helicoidal metálico compuesto de zinc, muy resistente a la abrasión, ideal para resguardar una o varias mangueras y comúnmente usado en mangueras de alta presión.



MANGUERAS INDUSTRIALES

Las mangueras industriales son productos diseñados para transferencia de líquidos, sólidos y gases. Una manguera industrial generalmente es arrastrada, enrollada, torcida y sometida a condiciones extremas; por lo tanto, la aplicación y el lugar donde se instalará deben ser tomados en cuenta para la correcta selección.

Las mangueras industriales para minería, son fabricadas con diferentes tipos de Hules, tales como: SBR, hule natural para transferencias de agua, aire o algunos tipos de lodos, así como también se fabrican con materiales resistentes a reacciones químicas, tales como teflón, gatrón, UHMWPE, PVC, entre otros.

Uno de los aspectos que debemos cuidar antes de seleccionar alguna manguera es la de tener la mayor cantidad de información posible. GATES ha desarrollado una metodología que permitirá recabar todos los datos que se requieren para seleccionar la manguera ideal para la aplicación específica:



S - SIZE (TAMAÑO)	T - TEMPERATURA	A - APLICACIÓN
<ul style="list-style-type: none"> ▪ D.I. DIÁMETRO INTERIOR ▪ D.E. DIÁMETRO EXTERIOR ▪ LONGITUD TOAL 	<ul style="list-style-type: none"> ▪ CONSIDERE TANTO LA TEMPERATURA INTERIOR DE LA MANGUERA, ASÍ COMO LA EXTERIOR A LA QUE VA A ESTAR EXPUESTA 	<ul style="list-style-type: none"> ▪ ¿DÓNDE Y CÓMO SERÁ USADA LA MANGUERA? ▪ ¿CON QUÉ FRECUENCIA SERÁ USADA LA MANGUERA? (USO CONTINUO INTERMITENTE, UNA SOLA OCASIÓN, ETC.) ▪ ¿SE REQUIERE DE UNA MANGUERA NO CONDUCTIVA? ▪ ¿QUÉ NORMAS DEBE CUMPLIR?

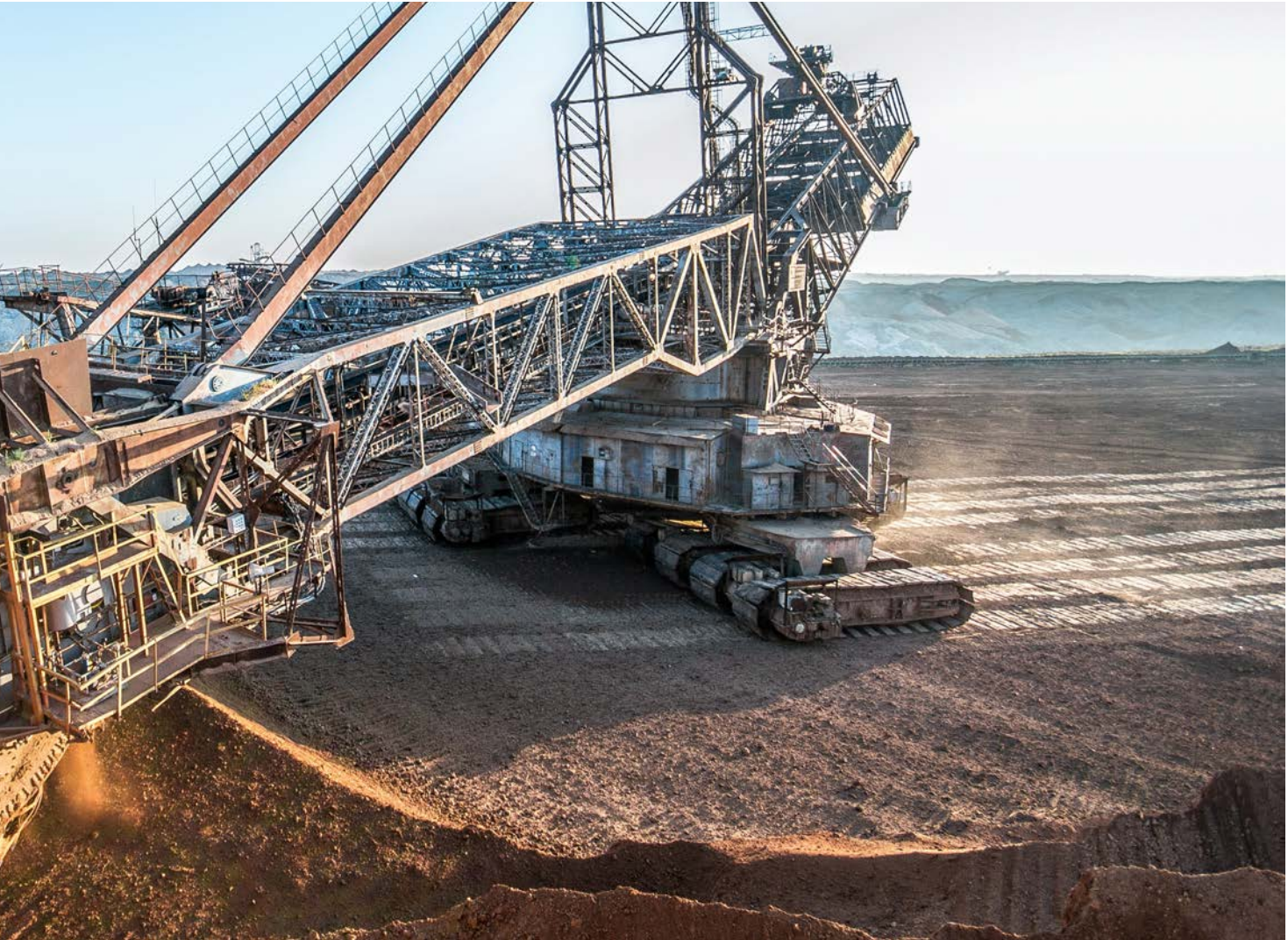

M - MATERIAL	P - PRESIÓN	E - EXTREMOS	A - APLICACIÓN
<ul style="list-style-type: none"> ▪ ¿QUÉ TIPO DE PRODUCTO (FLUIDO O MATERIAL) VA A PASAR POR LA MANGUERA? ▪ ¿EL PRODUCTO ES ALGÚN QUÍMICO? ▪ ¿QUÉ PRODUCTO ES Y CUÁL ES SU CONCENTRACIÓN? 	<ul style="list-style-type: none"> ▪ ¿QUÉ PRESIÓN DE TRABAJO SE NECESITA? ▪ ¿CUÁL ES LA MÁXIMA PRESIÓN QUE ALCANZA EN LOS PICOS? ▪ ¿ES PARA VACÍO? 	<ul style="list-style-type: none"> ▪ ¿QUÉ TIPO DE CONEXIONES SE REQUIEREN? (NPT, CAM-LOCK, BRIDA, ETC.) ▪ ¿DE QUÉ MATERIAL SE REQUIEREN LAS CONEXIONES? (ACERO INOXIDABLE, ALUMINIO, LATÓN, ETC.) 	<ul style="list-style-type: none"> ▪ PROCURE RECOMENDAR MANGUERAS DE LÍNEA



MANGUERAS INDUSTRIALES GATES® MÁS COMUNES

MANGUERA ADAPTAMINE



- Es una manguera recomendada para la conducción de minerales en la planta de beneficio con una mayor flexibilidad.
- Puede conducir materiales abrasivos como metal, arena, cal y fibra de vidrio.
- Este tipo de mangueras generalmente se conectan con “bridas bipartidas”.
- Soporta hasta 145 psi (de 2” a 8”) y 73 psi (de 10” y 12”).
- Su temperatura de aplicación es desde -40 °C hasta 66 °C.

MANGUERA ADAPTAPIPE



- Es una manguera recomendada para manejo de materiales abrasivos.
- Puede conducir polvos tales como: viruta de metal y madera, granos vegetales, grava, cemento, etc.
- Se puede fabricar desde 25 psi hasta 300 psi, en longitudes de 1m hasta 15.24m; con espesores de pared en la manguera de 1/4” o 3/8”, con un rango de diámetros desde 1” hasta 12”.
- Su temperatura de aplicación es desde -40 °C hasta 66 °C.

MANGUERA 35W



- Es una manguera recomendada para descarga de agua enfocada a industrias como: minería, construcción, transporte, etc.
- La excelente construcción de esta manguera la hace muy resistente al desgaste continuo y a su gran versatilidad de aplicaciones.
- Esta diseñada para soportar 150 psi en todos sus diámetros, se fabrica desde 1/2” hasta 12” y puede soportar hasta 66 °C.



MANGUERA 100SB



- Es una manguera recomendada para succión y descarga de agua enfocada a industrias como: minería, construcción, transporte, etc.
- La excelente construcción de esta manguera la hace muy resistente al desgaste continuo y a su gran versatilidad de aplicaciones.
- Esta diseñada para soportar 150 psi desde 1" hasta 4"; 30 psi para diámetros interiores mayores hasta 12" y puede soportar hasta 66°C.

MANGUERA CHEM MASTER™ PLUS UHMWPE



- Manguera para succión y descarga de productos químicos.
- Es utilizada en la planta beneficio de cualquier mina, dada su gran resistencia al ataque de productos químicos; sin embargo, también puede ser usada para materiales a granel, teniendo una gran resistencia a la abrasión, igual o superior que mangueras con tubo de hule natural.
- Su construcción con tubo de gatrón* le permite soportar el 85% de los productos químicos que maneja el mercado.
- Se fabrica desde 1" hasta 4", con un gran rango de temperatura de aplicación, desde -40°C hasta 100°C.

MANGUERA 45HW



- Manguera para succión y descarga de productos químicos.
- Esta manguera generalmente es utilizada en la planta beneficio de cualquier mina, dada su gran resistencia al ataque de productos químicos.
- Su construcción con tubo de gatrón* le permite soportar el 90% de los productos químicos que maneja el mercado.
- Se fabrica desde 1" hasta 6", con un gran rango de temperatura de aplicación, desde -40°C hasta 121°C.



MANGUERA MINE MASTER™ AIR DRILL 500



- Esta manguera generalmente es utilizada en donde se requiere aire a alta presión y que soporte vibraciones frecuentes, resistente al aceite, flexible y con cubierta resistente a la abrasión.
- Su construcción con tubo de neopreno le permite tener excelente resistencia a la intemperie, a la abrasión, al calor y al aceite; su refuerzo de trenzado con alambre de acero permite soportar hasta 500 psi para aire comprimido.
- Se fabrica desde 3/4" hasta 4" con un rango de temperatura de -34 °C hasta 100 °C.

MANGUERA 24HW MEGAFLEX®



- Esta manguera es usada para succión y descarga de combustibles, gracias a su nuevo diseño es altamente flexible y ligera para su fácil manejo.
- Su tubo de nitrilo le permite soportar fácilmente aceites y combustibles (con hasta una concentración de aromáticos del 50%) lo que la hace incluso viable para la industria Oil & Gas.
- Su construcción le permite tener una presión máxima de trabajo de 150 psi y se fabrica desde 1" hasta 4", soportando un rango de temperatura de -40 °C hasta 82 °C.

MANGUERA 429W



- Esta manguera por sus características y gran resistencia a la abrasión es usada para el proceso de sandblasteo, lo que le da la cualidad de soportar prácticamente los materiales más abrasivos a mediana y baja presión (desde 55 psi hasta 150 psi dependiendo el diámetro).
- Su ligereza y flexibilidad le permite ser transportada y manejada fácilmente.
- Puede ser fabricada desde 1/2" hasta 8" ocupando una gran cantidad de aplicaciones en el mercado.



MANGUERA 230W



- Esta manguera por sus características y gran resistencia a la abrasión es usada para descarga de lodos con una combinación de materiales o minerales altamente abrasivos, su rango de presión le permite soportar hasta 250 psi (en diámetros grandes como 5, 6 y 8 soportan 125 psi).
- Puede ser fabricada desde 1 1/2" hasta 8" ocupando una gran cantidad de aplicaciones en el mercado.

MANGUERA PLANT MASTER® XTREME™ 325 BRAID (19B)



- Nuestra manguera más emblemática puede soportar hasta 325 psi en todos sus diámetros (1/4" hasta 1") y en 2 colores rojo y azul.
- Su construcción con tubo de nitrilo le permite conducir aire, agua y algunos aceites para su manejo, lo que la hace ser la manguera más demandada en la industria.
- También su cubierta le permite tener una cualidad de ser "NO CONDUCTIVA" al soportar 1000V CD.

MANGUERA PLANT MASTER® XTREME™ 501 AR (TERMINATOR)



- Una de las mangueras más usadas y demandadas por la industria minera dada sus cualidades técnicas.
- Soporta 501 psi de presión de trabajo, cumple con MSHA lo cual le indica que es una manguera auto extingible en caso de tener contacto con algún tipo de flama.
- Sus diámetros desde 1/4" hasta 2" le permite abarcar una gran cantidad de aplicaciones para aire, agua, aceites; además cuenta con la cualidad de ser "NO CONDUCTIVA" al soportar 1000V CD.

CONEXIONES PARA MANGUERAS INDUSTRIALES

Todas las mangueras anteriormente mencionadas (excepto Adaptamine), pueden ser fabricadas con bridas interconstruidas, las cuales consisten en colocar la conexión durante el proceso de fabricación y con esto lograr que la conexión y la manguera sean una sola pieza.

Los tipos de conexiones más comunes son los siguientes:

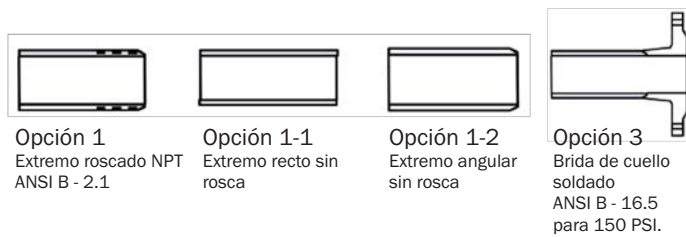

La opción 3 es la más usada en la industria, este tipo de brida bajo la norma ANSI B-16.5 150 se puede identificar si cumple con las siguientes dimensiones.

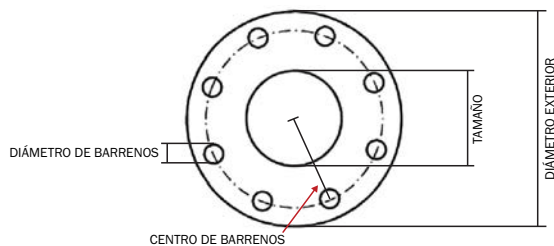

TAMAÑO	DIÁMETRO EXTERIOR	CENTRO BARRENOS	DIÁMETRO DE BARRENOS	NÚMERO DE BARRENOS
1	4.250	3.125	0.625	4
1 1/4	4.625	3.500	0.625	4
1 1/2	5.000	3.875	0.625	4
2	6.000	4.750	0.750	4
2 1/2	7.000	5.500	0.750	4
3	7.500	6.000	0.750	4
3 1/2	8.500	7.000	0.750	8
4	9.000	7.500	0.750	8
5	10.000	8.500	0.875	8
6	11.000	9.500	0.875	8
8	13.500	11.750	0.875	8
10	16.000	14.250	1.000	12
12	19.000	17.000	1.000	12



CONEXIONES INDUSTRIALES

Están diseñadas para usarse solamente con líquidos. Las tapas y tapones protectores de polvo no deben usarse en aplicaciones de presión por razones de seguridad. Están hechas de aluminio, bronce y acero inoxidable 316.



PARTE A			
TAMAÑO	ALUMINIO	BRONCE	ACERO INOX.
3/4"	47000001	47000201	47000401
1	47000002	47000202	47000402
1 1/4"	47000003	47000203	47000403
1 1/2"	47000004	47000204	47000404
2	47000005	47000205	47000405
2 1/2"	47000006	47000206	47000406
3"	47000007	47000207	47000407
4"	47000008	47000208	47000408
6"	47000010	47000210	-



PARTE E			
TAMAÑO	ALUMINIO	BRONCE	ACERO INOX.
3/4"	47000081	47000281	47000481
1	47000082	47000282	47000482
1 1/4"	47000083	47000283	47000483
1 1/2"	47000084	47000284	47000484
2	47000085	47000285	47000485
2 1/2"	47000086	47000286	47000486
3"	47000087	47000287	47000487
4"	47000088	47000288	47000488
6"	47000090	-	47000489



PARTE B			
TAMAÑO	ALUMINIO	BRONCE	ACERO INOX.
3/4"	47000021	47000221	47000421
1	47000022	47000222	47000422
1 1/4"	47000023	47000223	47000423
1 1/2"	47000024	47000224	47000424
2	47000025	47000225	47000425
2 1/2"	47000026	47000226	47000426
3"	47000027	47000227	47000427
4"	47000028	47000228	47000428
6"	47000030	47000230	47000429



PARTE F			
TAMAÑO	ALUMINIO	BRONCE	ACERO INOX.
3/4"	47000101	47000301	47000501
1	47000102	47000302	47000502
1 1/4"	47000103	47000303	47000503
1 1/2"	47000104	47000304	47000504
2	47000105	47000305	47000505
2 1/2"	47000106	47000306	47000506
3"	47000107	47000307	47000507
4"	47000108	47000308	47000508
6"	47000110	-	47000509



PARTE C			
TAMAÑO	ALUMINIO	BRONCE	ACERO INOX.
3/4"	47000041	47000241	47000441
1	47000042	47000242	47000442
1 1/4"	47000043	47000243	47000443
1 1/2"	47000044	47000244	47000444
2	47000045	47000245	47000445
2 1/2"	47000046	47000246	47000446
3"	47000047	47000247	47000447
4"	47000048	47000248	47000448
5"	-	47000249	-
6"	47000050	-	47000449



PARTE DC			
TAMAÑO	ALUMINIO	BRONCE	ACERO INOX.
3/4"	47000121	47000321	47000521
1	47000122	47000322	47000522
1 1/4"	47000123	47000323	47000523
1 1/2"	47000124	47000324	47000524
2	47000125	47000325	47000525
2 1/2"	47000126	47000326	47000526
3"	47000127	47000327	47000527
4"	47000128	47000328	47000528
6"	47000130	-	47000529



PARTE D			
TAMAÑO	ALUMINIO	BRONCE	ACERO INOX.
3/4"	47000061	47000261	47000461
1	47000062	47000262	47000462
1 1/4"	47000063	47000263	47000463
1 1/2"	47000064	47000264	47000464
2	47000065	47000265	47000465
2 1/2"	47000066	47000266	47000466
3"	47000067	47000267	47000467
4"	47000068	47000268	47000468
5"	-	47000269	-
6"	47000070	47000270	47000469



PARTE DP			
TAMAÑO	ALUMINIO	BRONCE	ACERO INOX.
3/4"	47000141	47000341	47000531
1	47000142	47000342	47000532
1 1/4"	47000143	47000343	47000533
1 1/2"	47000144	47000344	47000534
2	47000145	47000345	47000535
2 1/2"	47000146	47000346	47000536
3"	47000147	47000347	47000537
4"	47000148	47000348	47000538
6"	47000150	-	47000539

1/2" - 2"	= 250 psi	5" y 6"	= 75 psi
2 1/2" - 3"	= 200 psi	8" y 12"	= 50 psi
4"	= 150 psi		

Las presiones recomendadas se basan a una temperatura de 38°C con sellos de Buna-N. Cumplen con la norma A-A59326C y los únicos diámetros que no son intercambiables son 8" y 12".

SISTEMA PREDATOR®

El diseño de la banda Predator® PowerBand® de GATES ofrece una solución para transmisiones en las que las bandas individuales vibran, giran o saltan de las poleas. Consiste en varias bandas trapezoidales unidas por una banda permanente de alta resistencia que permite que trabajen juntas como una sola unidad. Predator® Powerband® está especialmente diseñada para aplicaciones exigentes y entornos hostiles, además de ofrecer alta resistencia a las vibraciones, transmite mayor potencia que cualquier banda trapezoidal y, prácticamente, estiramiento cero, debido a que utilizan cuerdas de tracción de aramida de elevado módulo de resistencia.

Es ideal para aplicaciones de alta demanda en donde la construcción de la banda brinda una extraordinaria resistencia al impacto, capacidad y desgaste. Están disponibles como bandas PowerBand® de secciones SPBP, SPCP, 3VP, 5VP y 8VP y también como correas simples de secciones AP, BP, CP, SPBP, SPCP, 3VP, 5VP y 8VP. La gama Predator® se adapta especialmente a aplicaciones como la agricultura, la industria maderera, la minería, la construcción, la fabricación y sectores afines (como por ejemplo canteras y agregados).

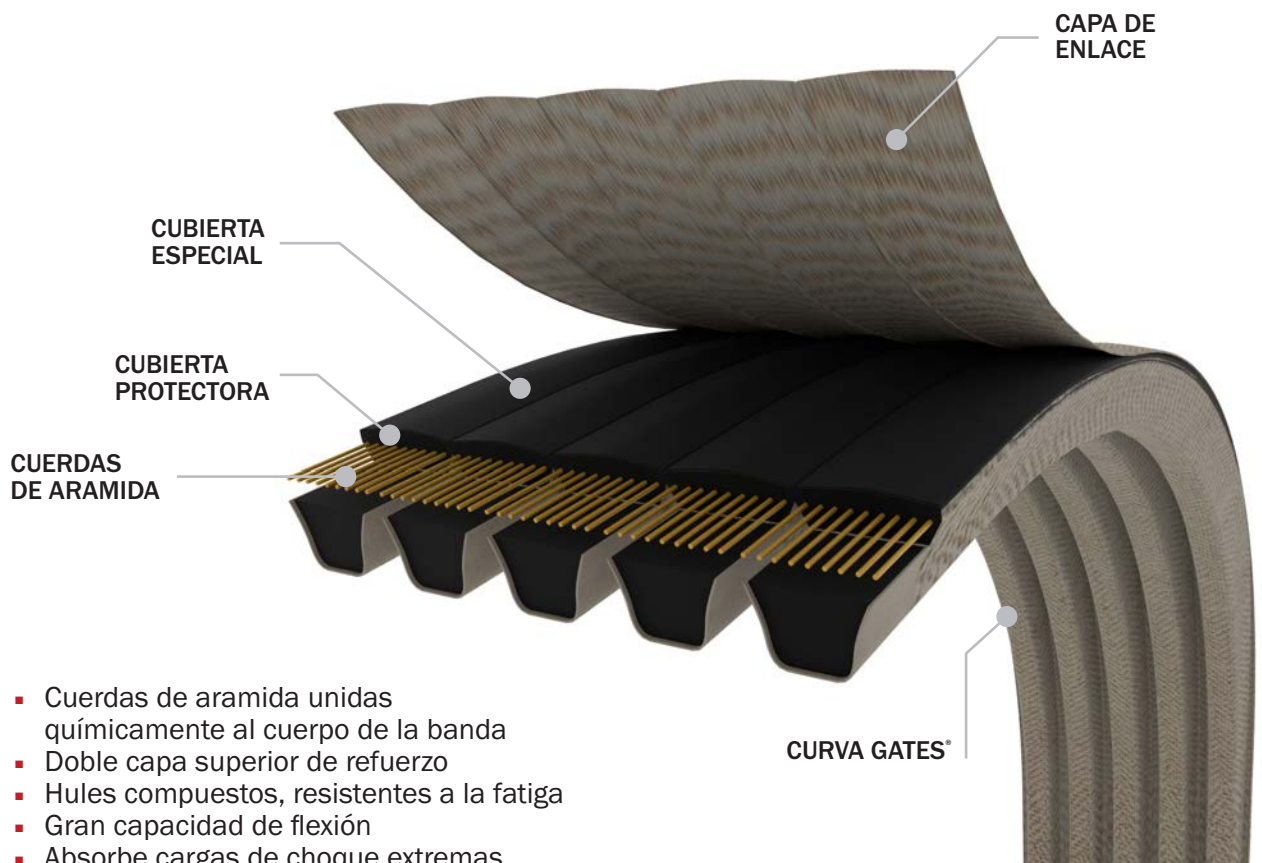



CARACTERÍSTICAS

- 40% más capacidad que la banda individual.
- Resistencia a las altas temperaturas. (82°C).
- La combinación de cuerdas de aramida con un hule compuesto y doble capa protectora, proporcionan mayor capacidad de transmisión de velocidad y potencia disponible en el mercado.
- Doble cubierta superior para una extrema resistencia y absorción de esfuerzos.

BENEFICIOS

- Reducción de gastos en mantenimiento.
- Mínimos retencionamientos.
- Elimina tiempos muertos.
- Habilidad para deslizarse suavemente sobre la polea en caso de cargas de choque, impulsos y alto torque de arranque.
- La más alta protección contra el desgaste.
- Extiende ampliamente el periodo de cambio de banda.
- Menor número de bandas a utilizar.
- Poleas con menor número de ranuras.
- Mayor eficiencia de la transmisión.
- Menor frecuencia de cambio de bandas.
- Incremento en la producción.
- No requiere rediseñar su transmisión, solo cambiar a Predator®.
- Se puede sustituir transmisiones por una nueva, más angosta, ligera y eficiente.
- Larga vida útil con el menor costo. (Mayor costo-beneficio).





PREDATOR® VS. OTRAS SÚPER HC

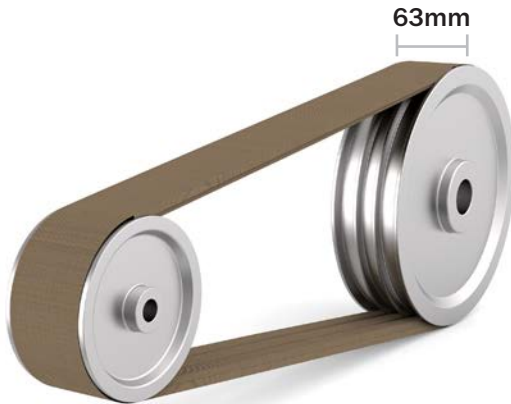

BANDA	HP'S / BANDA	NO. BANDAS	ANCHO TOTAL	PESO (Kg)	\$ TRANSMISIÓN
5V	32.9	6	4.44	120	\$ 41,675
5V PREDATOR®	66.8	3	2.38	69	\$ 28,890
BENEFICIOS	103%	50%	-46%	-42%	-31%



BANDAS ENV



PREDATOR® 5VP - COMPARACIÓN POTENCIA VS. OTRAS SHC

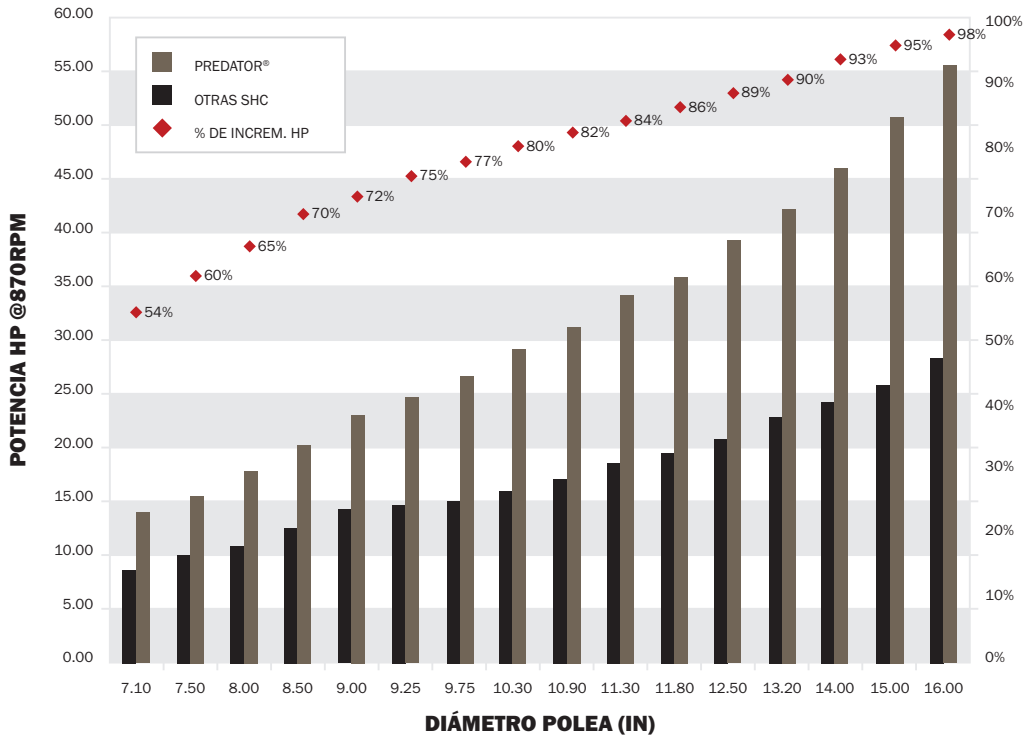

COMPARACIÓN DE LA CAPACIDAD DE TRANSMISIÓN DE POTENCIA

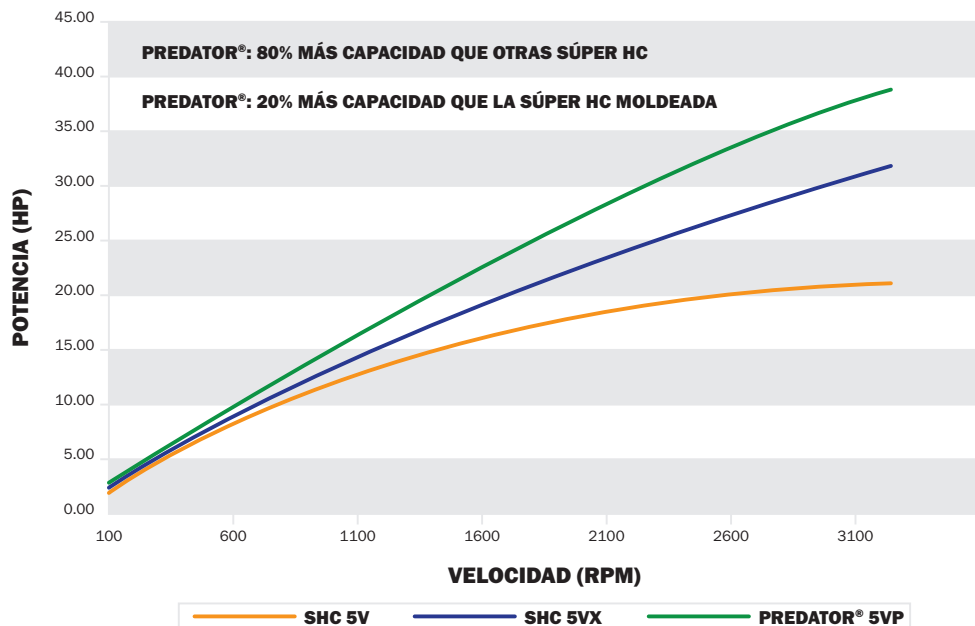

BANDAS EN V



COBERTURA Y VALORES DEL SISTEMA PREDATOR®

COBERTURA EN BANDAS INDIVIDUALES

SECCIÓN	LONGITUD A EXTERIOR
AP	31 a 91 pulg.
BP	32 a 195 pulg.
CP	85 a 240 pulg.
3VP	45 a 140 pulg.
5VP	60 a 355 pulg.
8VP	100 a 600 pulg.
SPBP	1,260 a 8,000 mm
SPCP	2,000 a 9,000 mm

COBERTURA EN TIPO POWERBAND®

SECCIÓN	FABRICACIÓN
BP	2 A 12 BANDAS UNIDAS
CP	2 A 12 BANDAS UNIDAS
5VP	2 A 16 BANDAS UNIDAS
8VP	2 A 12 BANDAS UNIDAS
SPBP	2 A 12 BANDAS UNIDAS
SPCP	2 A 12 BANDAS UNIDAS

COBERTURA DE POLEAS EN V

GATES cuenta un sistema de diseño de transmisiones para optimizar el desempeño de tus equipos llamado DesignFlex®. Deberá utilizarse la polea que DesignFlex® sugiera. El programa podría sugerirte utilizar la mitad de bandas instaladas actualmente y que se van a sustituir, sin embargo, esto no es una regla.



VALORES DEL SISTEMA PREDATOR®

- Reducción del costo de transmisión de 10% - 35%
- Reducción del espacio hasta 35%
- Reducción del ancho total de 25% - 67%
- Reducción del peso de poleas 10% - 50%
- Reducción de carga en baleros 5% - 20%
- Alta resistencia a la temperatura.
- Mínimo mantenimiento.



APLICACIONES CON BANDA PREDATOR®

- Transmisiones con grandes distancias entre centros.
- C, D, E, Powerband 5V, 8V.
- Cargas de choque altas y frecuentes.
- Transmisiones que requieren mucho mantenimiento.
- Sistemas que naturalmente requieren que se deslicen las bandas.
- Contaminación con materiales externos.
- Donde hay limitaciones de espacio.
- Muchos arranques y paros.
- Excesiva elongación.
- Transmisiones donde la banda dura muy poco.
- Aplicaciones sumamente demandantes.
- Trituradoras de autos.

INDUSTRIAS QUE LAS REQUIEREN

- **ASERRADEROS**
Sierras, descortezadoras, martillos, trituradoras, cribadoras, transportadores.
- **PAPEL Y PULPA**
Bombas, compresores, transportadores.
- **CANTERAS**
Molinos para piedra, cribas, bombas, transportadores.
- **MINERÍA**
Molinos, cribas, celdas de flotación, bombas, transportadores.
- **CONSTRUCCIÓN**
Perfiladoras, bombas hidráulicas, aplanadoras.



Trituradora de autos de 3,600 HP que compacta cada vehículo en 30 segundos. Utilizan 48 bandas 8VP Aramida, con una duración de más de 2 años, minimizando costos de mantenimiento y tiempos muertos.



NOTAS

Multiple horizontal lines for taking notes.

NOTAS



DRIVEN BY POSSIBILITY™





DRIVEN BY POSSIBILITY™

GATES DE MÉXICO S. DE R. L. DE C. V.

AV. VASCO DE QUIROGA 3200, PISO 1, CENTRO CIUDAD SANTA FE, C.P. 01210, CDMX.
TEL. 55 2000 2700

**CENTRO DE DISTRIBUCIÓN Y SERVICIO VESTA PARK
TOLUCA II**

ISIDRO FABELA NO. 120 EDIFICIO INDUSTRIAL S-6
SAN BLAS OTZACATIPAN, C.P. 50230 TOLUCA, MÉXICO.
TEL. 722 265 5300

**CENTRO DE DISTRIBUCIÓN Y SERVICIO
GUADALAJARA**

CARRETERA A SAN MARTÍN DE LAS FLORES NO. 520
PARQUE INDUSTRIAL PROLOGIS NAVE 2-B, C.P. 45629, TLAQUEPAQUE, JAL.
TEL. 33 3001 8200

CENTRO DE DISTRIBUCIÓN Y SERVICIO MONTERREY

BLVD. JOSÉ LÓPEZ PORTILLO NO.333 INT. BODEGAS 209
COL. VALLE DEL CANADÁ, C.P. 66050, GENERAL ESCOBEDO, N.L.
TEL. 81 8852 8000

LA INFORMACIÓN CONTENIDA EN ESTE CATÁLOGO TÉCNICO ES LA CORRECTA HASTA EL MOMENTO DE SU IMPRESIÓN Y ESTÁ SUJETA A CAMBIOS SIN PREVIO AVISO; POR LO CUAL NO ASUMIMOS RESPONSABILIDAD ALGUNA POR SUS ERRORES U OMISIONES, PARA ACTUALIZACIONES, QUEDA EXPRESAMENTE PROHIBIDA LA REPRODUCCIÓN TOTAL O PARCIAL DE ESTE MATERIAL, SIN EL PERMISO EXPRESO Y POR ESCRITO DE GATES DE MÉXICO S.A. DE C.V.

LA DISTRIBUCIÓN DE ESTE CATÁLOGO TÉCNICO ES GRATUITA.

**PARA MAYOR INFORMACIÓN FAVOR DE CONTACTAR
A TU REPRESENTANTE DE VENTAS GATES®.**